

H190C-3シリーズ

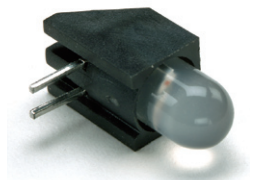

H178CBCシリーズ

- H190C-3は3本のリードでハンダ付前でも基板上で安定します
- 2色発光チップ
- ハウジングは94V-0ナイロン製

H190C-3シリーズ

2色発光型、5mm(T1 3/4)、3本リード/2チップ、直角型タイプ

販売単位 1袋 [10個入]

■寸法図

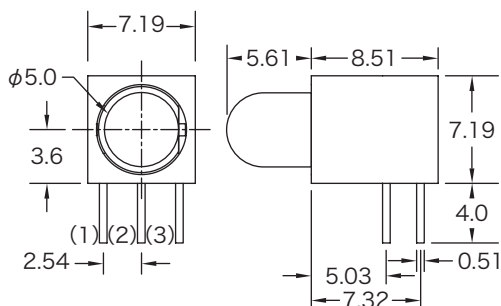

型番	色	ピーク (nm)	順電圧 (V)	順電流 (mA)	輝度 (mcd)
H190C-3 (Fig.1)	赤	635	2.0	30	35.0
	緑	568	2.2	30	35.0
H190C-3-Y/G (Fig.1)	黄	585	2.1	30	30.0
	緑	568	2.2	30	35.0
H190C-3-CA (Fig.2)	赤	635	2.0	30	35.0
	緑	568	2.2	30	35.0
H190C-3-Y/G/CA (Fig.2)	黄	585	2.1	30	30.0
	緑	568	2.2	30	35.0
H190C-3-B (Fig.3)	黄	585	2.0	30	35.0
	赤	635	2.2	30	35.0
H190C-3-Y/G-B (Fig.3)	黄	585	2.1	30	30.0
	緑	568	2.2	30	35.0

■推奨取付レイアウト

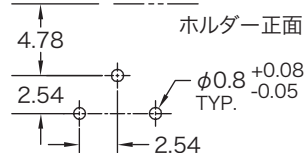

Fig.1

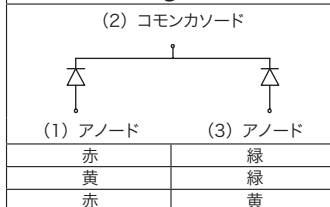

Fig.2

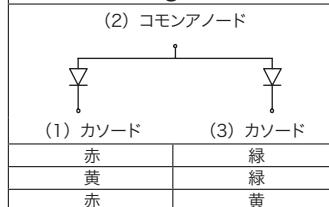
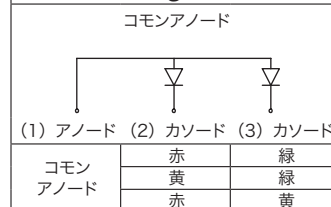

Fig.3



H178CBCシリーズ

2色発光型、5mm(T-1 3/4)、直角型タイプ

販売単位 1袋 [10個入]

■寸法図

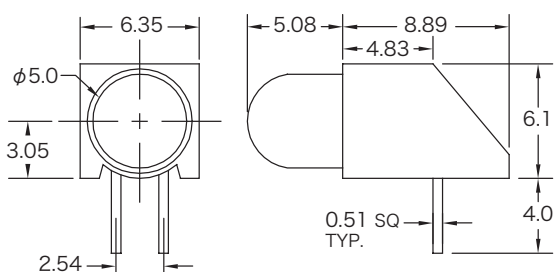

型番	色	ピーク (nm)	順電圧 (V)	順電流 (mA)	輝度 (mcd)
H178CBC	赤	635	2.0	30	45.0
	緑	568	2.2	30	45.0
H178CBC-Y/G	黄	585	2.1	30	40.0
	緑	568	2.2	30	40.0

■回路図

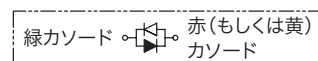

■推奨取付レイアウト

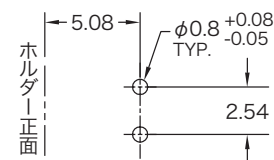

●掲載されている以外のLEDでのアッセンブリをご希望の方は、別途お問い合わせ下さい。