



18000シリーズ:スナップ式モーメントリミニチュア押ボタンスイッチ



構成

- ・ケース：PBT
- ・アクチュエータ：ガラス封入ポリアミド
- ・プッシング：真鍮製ニッケルメッキ
- ・ハウジング：ステンレス
- ・ブラケット：スチール鋼に錫メッキ
- ・接点：銀に金メッキ (AD)、真鍮に金メッキ (CD)
- ・端子密封：エポキシ
- ・付属部品 (ネジ山付きプッシングタイプのみ)：六角ナット (2個)、ロックリングとステンレスロックワッシャ (各1個)

- パネル/PC 取付
- スナップイン取付
- タクティルタッチ



仕様

- ・最大電流/電圧定格：
 - 真鍮に金メッキ：100mA 30VDC
 - 銀に銀メッキ：1A 125VAC, 1A 30VDC
- ・接触抵抗：50mΩ max.
- ・絶縁抵抗：1,000MΩ min.
- ・耐電圧：1,000Vrms 50Hz min.
- ・電氣的耐久性 (最大負荷下)：60,000回
- ・プランジャーストローク：0.5mm
- ・使用温度：-30℃~+65℃

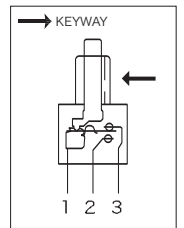

● ネジ山付プッシング—ハンダラグ端子型



型番	1-3	1-2
単極		
18535CD13	ON - MOM	
2極		
18545CD13	ON - MOM	

※金メッキ、銀接点をご希望の際は、“CD”を“AD”に替えて下さい。例：18535AD13

KEYWAY →

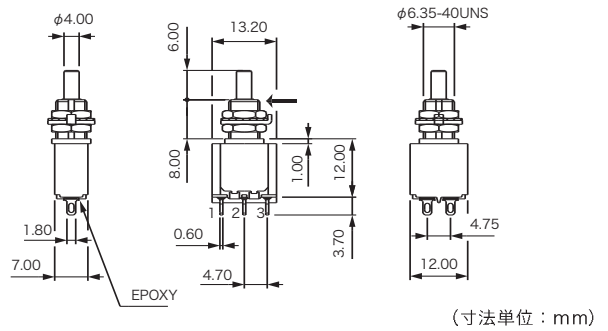

● ネジ山付プッシング—ストレートPC端子型



型番	1-3	1-2
単極		
18235CD13	ON - MOM	
2極		
18245CD13	ON - MOM	

※金メッキ、銀接点をご希望の際は、“CD”を“AD”に替えて下さい。例：18235AD13

KEYWAY →

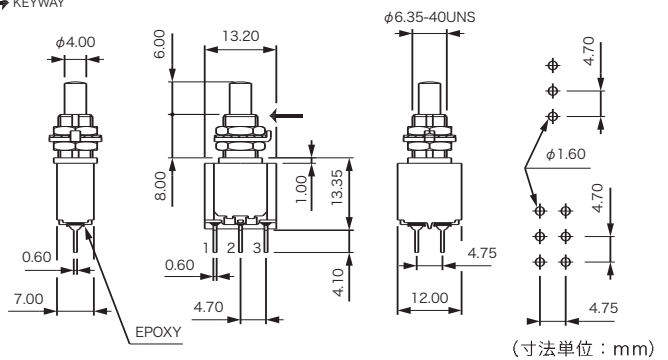

● ストレートPC端子型—ブラケット取付



型番	1-3	1-2
単極		
18235YCD3	ON - MOM	
2極		
18245YCD3	ON - MOM	

※金メッキ、銀接点をご希望の際は、“CD”を“AD”に替えて下さい。例：18235YAD3

図面は18235Yです。

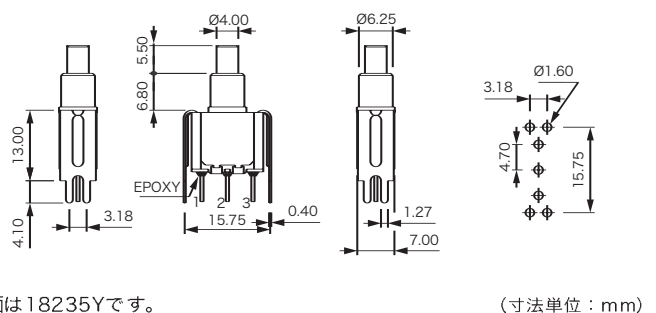



18000シリーズ:スナップ式モーメントリミニチュア押ボタンスイッチ

● 直角端子型—水平方向



型番	1-3	1-2
単極		
18235WCD3	ON	- MOM
2極		
18245WCD3	ON	- MOM

※金メッキ、銀接点をご希望の際は、"CD"を"AD"に替えて下さい。例:18235WAD3

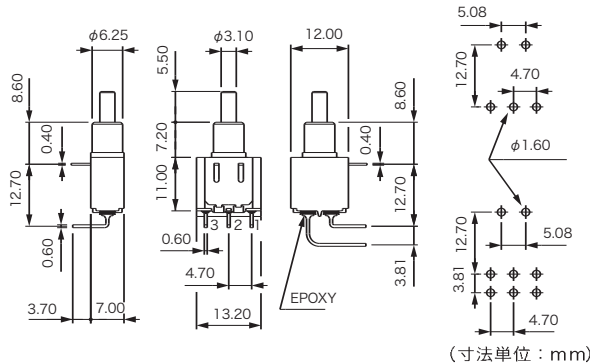

● 直角端子型—垂直方向



型番	1-3	1-2
単極		
18235WWCD3	ON	- MOM
2極		
18245WWCD3	ON	- MOM

※金メッキ、銀接点をご希望の際は、"CD"を"AD"に替えて下さい。例:18235WWAD3

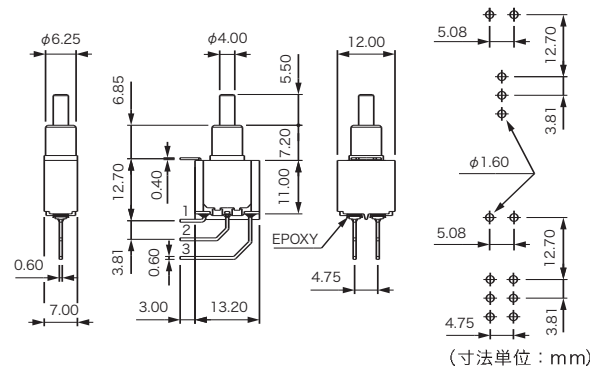

● スナップ取付—ハンダラグ端子型

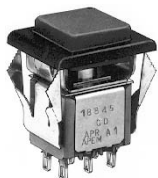

型番	1-3	1-2
単極		
18835CD+U912+U1202	ON	- MOM
2極		
18845CD+U912+U1202	ON	- MOM

※金メッキ、銀接点をご希望の際は、"CD"を"AD"に替えて下さい。例:18835AD+U912+U1202

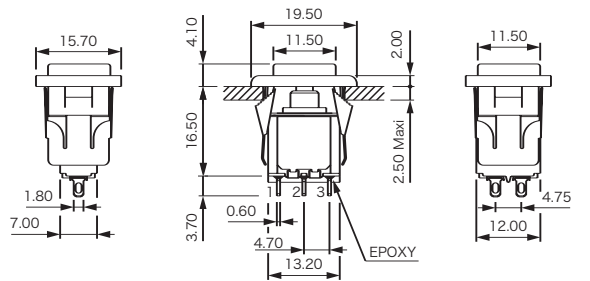

キャップとベゼルの色: 上記型番には黒キャップU912と黒ベゼルU1202が含まれています。他の色をご希望の場合は次ページを参照して下さい。

⑥ ブランジャー

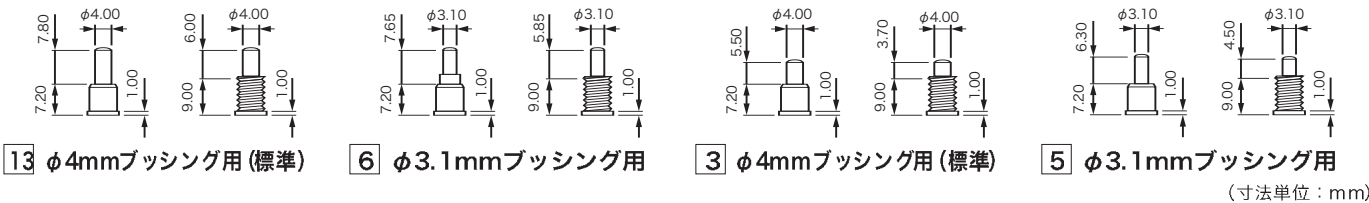

⑦ 特注

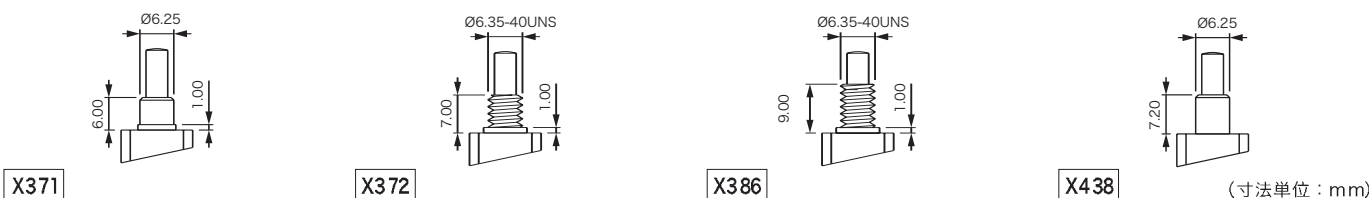

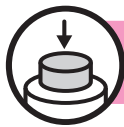

18000シリーズ:スナップ式モーメントリミニチュア押ボタンスイッチ

<キャップ> φ3.1mm、プランジャー"6" "5"用 ※キャップは別売です。

(寸法単位: mm)

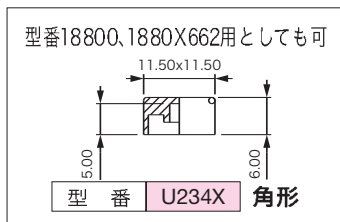
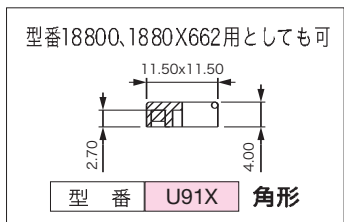
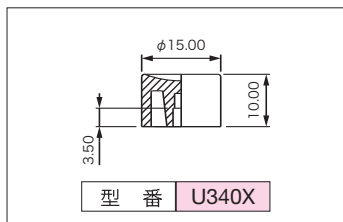
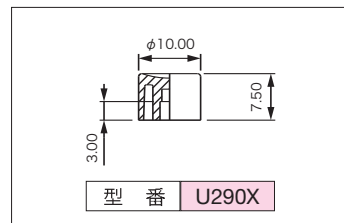
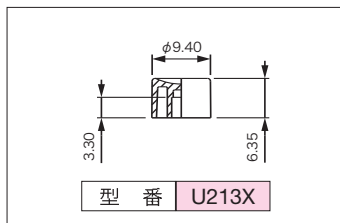
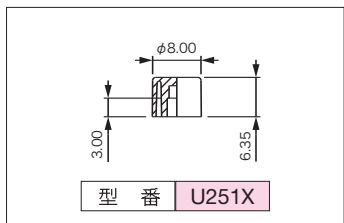
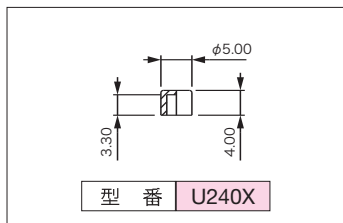

<キャップ> φ4mm、プランジャー"13" "3"用 ※キャップは別売です。

(寸法単位: mm)

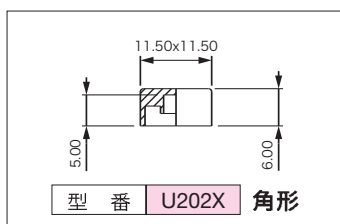
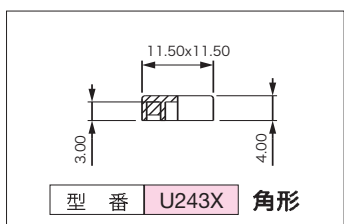
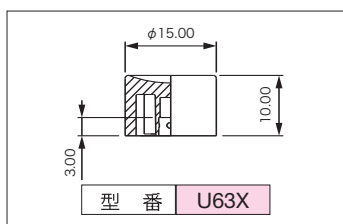
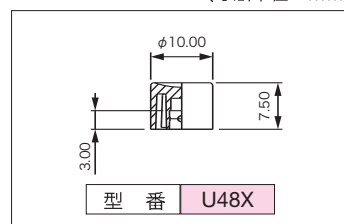
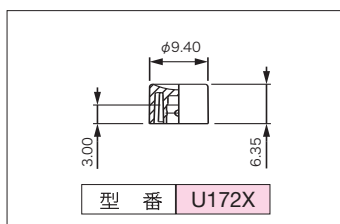
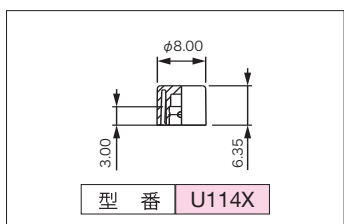
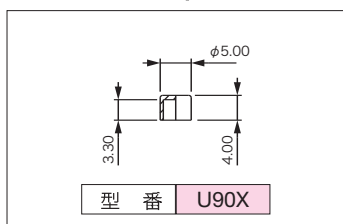

⑨ ベゼルオプション

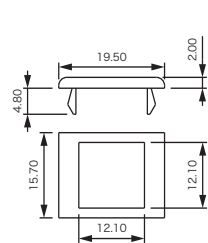
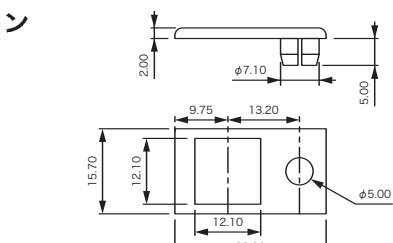
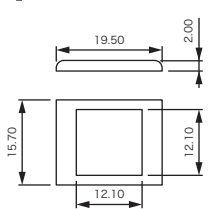

(寸法単位: mm)

キャップ及びベゼル色

ご希望の色は、キャップ及びベゼル番型末尾"X"を下記の色番号に置き換えて下さい。例: U2402=キャップ/U240X、色/黒

1	青	5	黄
1/4	ダークブルー	6	赤
2	黒	7	アイボリー
3	緑	7/1	白
4	灰	9	オレンジ

● 取付図

パネル厚さ:1mm~2.5mm

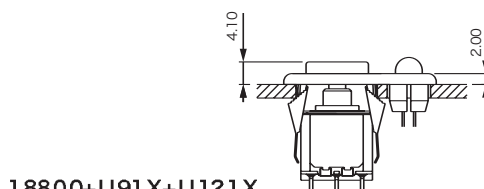
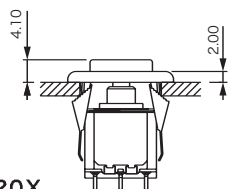

<飾りナット> ※飾りナットは別売です。

(寸法単位: mm)

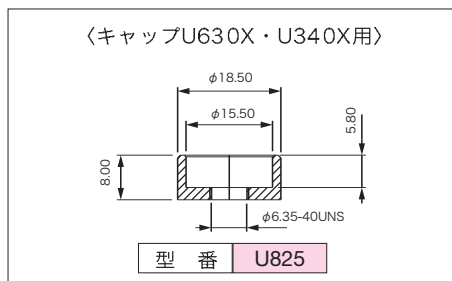
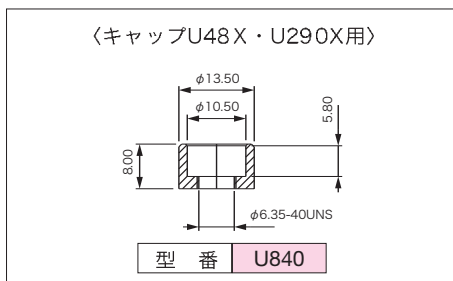
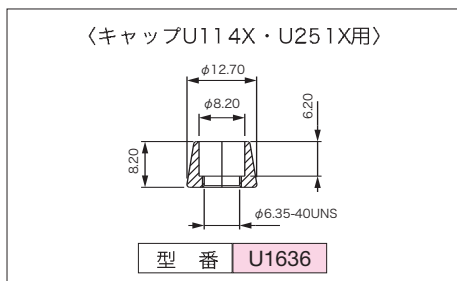



18000シリーズ:スナップ式モーメンタリミニチュア押ボタンスイッチ

型番構成

標準品は60・61ページをご参照下さい。ここでは本シリーズの標準品以外の製品をご希望の際には下記の手順に従って型番を作成して下さい。各□枠の中からそれぞれ数字又はアルファベットを選び型番構成をして下さい。幾つかの型番組合せはご利用できない場合もありますので、最終型番決定に関しては当社営業部までお問い合わせ下さい。

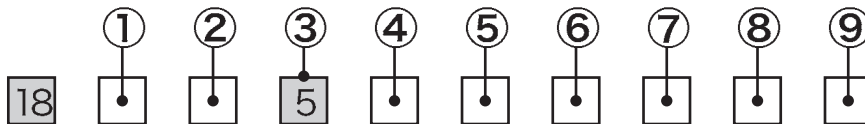

① 端子及びブッシング	
2	ストレートPC端子φ6.35mm ネジ山付ブッシング、 ストレートPC端子+ブラケット又は 溝無しブッシング付直角端子
5	ハンダラグ端子 φ6.35mmネジ山付ブッシング
8	ハンダラグ端子 スナップイン取付

② 極数	
3	単極
4	2極

③ 回路特性	
5	ON - MOM

④ 端子	
なし	ハンダラグ又はストレートPC端子 (機種による)
W	直角端子、水平取付
WW	直角端子、垂直取付
Y	ブラケット取付

⑤ 接点材質	
AD	銀に金メッキ
CD	真鍮に金メッキ

⑥ ブランジャー	
13	φ4mm、長さ6mm(標準) ネジ山付ブッシング
6	φ3.1mm、長さ5.85mm
3	φ4mm、長さ5.5mm(標準) 溝無しブッシング
5	φ3.1mm、長さ6.3mm

⑦ 特注	
X624	短軸ブッシング及びブランジャー (ブラケット取付タイプ)
X662	スナップイン取付、ストレートPC端子
X371	φ6.25mm、溝無しブッシング
X372	φ6.35mm、高さ7mm、 短軸ネジ山付ブッシング
X386	φ6.35mm、ネジ山付ブッシング (W, WW, Y溝無しブッシングを置き換え)
X438	φ6.25mm、溝無しブッシング 高さ7.2mm

例示
端子及びブッシング: 溝無しブッシング付直角端子, 極数: 単極, 端子: 直角、水平取付, 接点材質: 真鍮に金メッキ, ブランジャー: φ3.1mm、長さ6.3mm



▲高電流 (3A 250VAC, 6A 125VAC, 7A 30VDC) 用製品18600に関しては、お問い合わせ下さい。

⑦ キャップ(別売)	
φ3.1mm ブランジャー (6, 5)用	
U240X	φ5mm
U251X	φ8mm
U213X	φ9.4mm
U290X	φ10mm標準
U340X	φ15mm
U91X	角型-高さ4mm
U234X	角型-高さ6mm
φ4mm ブランジャー (13, 3)用	
U90X	φ5mm
U114X	φ8mm
U172X	φ9.4mm
U48X	φ10mm(標準)
U63X	φ15mm
U243X	角型-高さ4mm
U202X	角型-高さ6mm

⑨ ベゼル	
U120X	スナップイン取付用
U121X	スナップイン取付用/LED用
U320X	ブラケット取付用

キャップ及びベゼル色			
ご希望の色は、キャップ及びベゼル番型末尾"X"を下記の色番号に置き換えて下さい。例: U2402=キャップ/U240X、色/黒			
1	青	5	黄
1/4	ダークブルー	6	赤
2	黒	7	アイボリー
3	緑	7/1	白
4	灰	9	オレンジ

● パネルカットアウト

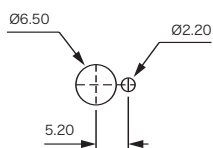

〈型番18500-18200用〉

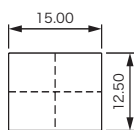

〈 型番18800用 〉
ベゼルU120X

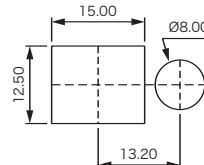

〈 型番18800用 〉
ベゼルU121X

(寸法単位: mm)