

比例制御ホイールとして軽やかな操作感で使えます。



- 5,000,000サイクル
- ホール効果
- 比例制御
- 中心復帰1軸デザイン
- 冗長出力対応タイプ有り
- ホイール色は4色(黒、赤、青、灰)

仕様

※数値は全て公称値です。

機械的仕様(X、Y軸)	
動作力	0.7N(0.15lbf)
可動角	80°(中心から±40°)
機械的寿命	5,000,000サイクル
レバー動作	パネ式中心復帰

環境仕様	
動作温度	-40°C~+85°C
保管温度	-40°C~+85°C
保護等級	IP67*
EMCイミュニティー	EN61000-4-3(extended)
EMCエミッションレベル	EN61000-6-3:2001
ESD	EN61000-4-2(extended)

電気的仕様	
センサー	ホール効果
分解能	1.22mV
電源電圧範囲	5V±0.01V
逆極性最大値	-10V
最大過電圧	20V
出力インピーダンス	2Ω
中心位置電圧(負荷無)	±200mV
エラー信号	1.0%

取付アクセサリ(以下の取付アクセサリが全て含まれます)	
スチールパネ式保持枠、取付工具、シーリングガスケット	

※ 回路の保護はIP67。

・ 正式な詳細スペックは、型番構成により異なります。特定の仕様については、別途お問い合わせ下さい。

型番構成

※選択した番号の組合せによっては、存在しない組合せも出来る可能性がありますのでご注意下さい。

TW ① ② ③ 1 ④

シリーズ 「 構成内容(下表参照) 」

① タブ	
0	タブ付
1	タブ無

※ ホイールは全て、手を離すと自動的に中心に戻ります。

② 出力オプション	
1	0V-5V
2	0.5V-4.5V
3	1V-4V
4	0V-5V、センサー1 0V-5V、センサー2
5	0.5V-4.5V、センサー1 0.5V-4.5V、センサー2
6	1V-4V、センサー1 1V-4V、センサー2
7	0V-5V、センサー1 5V-0V、センサー2
8	0.5V-4.5V、センサー1 4.5V-0.5V、センサー2
9	1V-4V、センサー1 4V-1V、センサー2

③ アクチュエータ色	
BLK	黒
RED	赤
BLU	青
GRY	灰

④ 接続方法	
1	2.54mmピッチオスヘッダーピン
2	22AWG 41cm PTFE
3	28AWG 41cm PTFE
4	2.54mm ピッチオスヘッダーピン、 接続ハーネス付25cm

タブ付

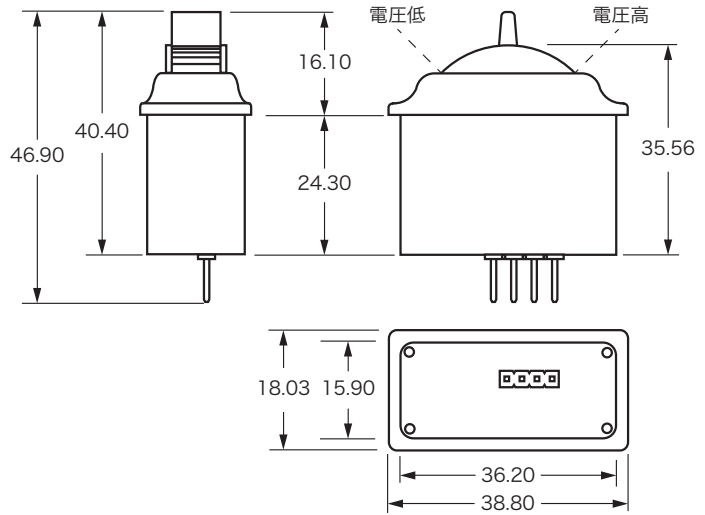

(寸法単位:mm)

取付オプションカットアウト

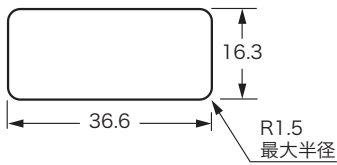

(寸法単位:mm)

スチールバネ式保持枠[※]

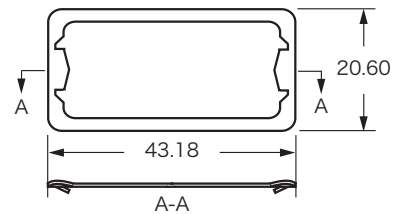

※取付に使用

(寸法単位:mm)

アプリケーション例



取付イメージ

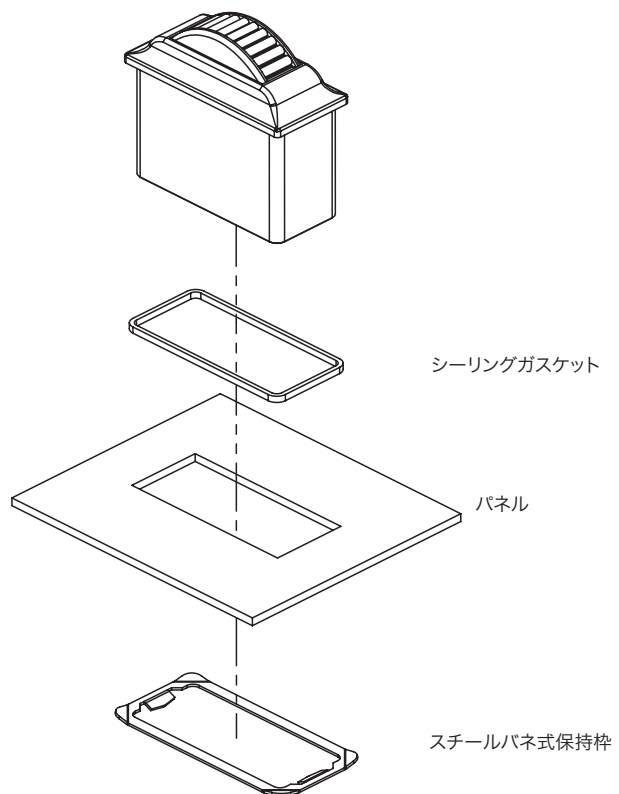

電圧出力オプション

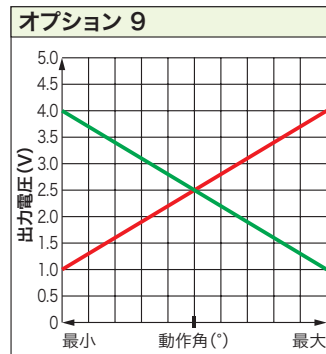
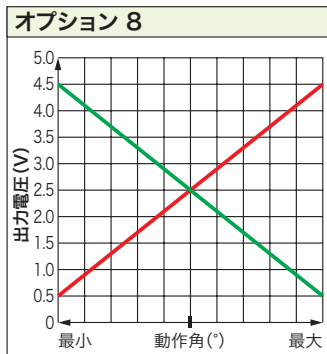
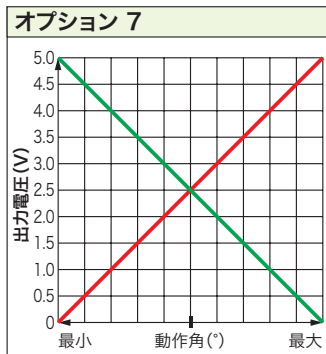
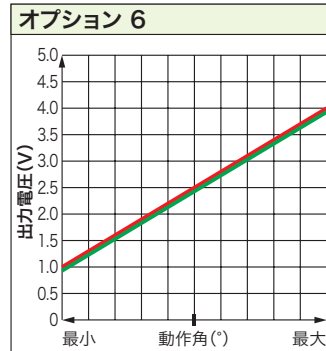
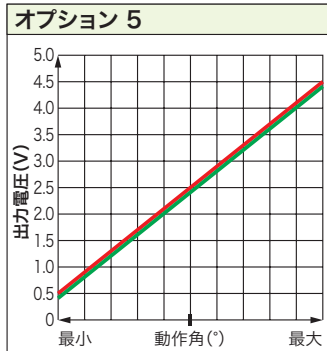
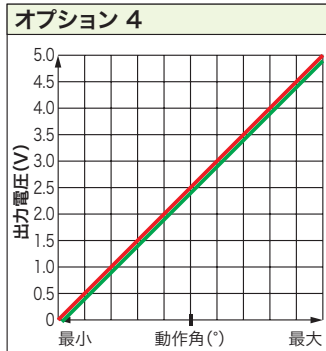
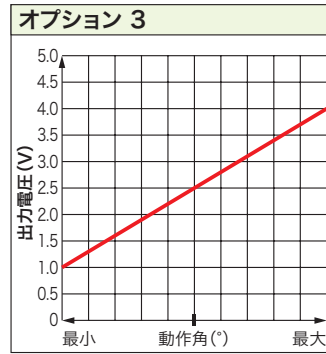
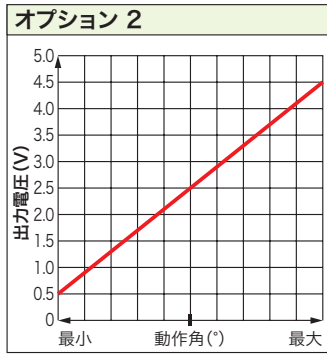
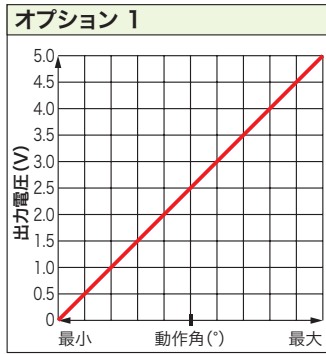

— 出力 1
— 出力 2

コネクタのピン配列

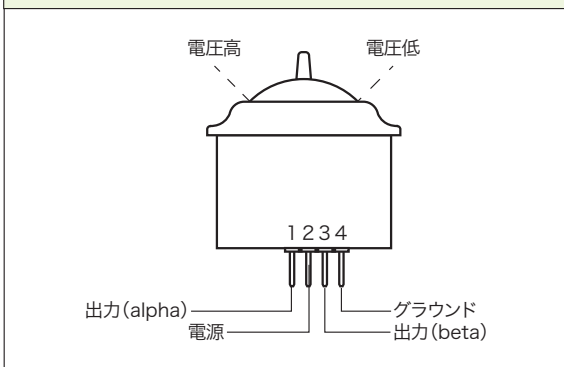

コネクタ端子のオプション

本シリーズは2.54mmオスヘッダまたはTE3-647166-4コネクタで接続します。シングル、デュアル両方の出力ともに使用出来ます。

接続ハーネスオプション

本シリーズは接続ハーネスオプションがあります。4極ハーネスの型番は505-498です。

ワイヤタイプ: 22AWG 25cm PTFE

コネクタ: Molex 0050579504

デフォルト色コード

色	ファンクション	AWG
赤	+5V	22
黒	グラウンド	
青	出力(alpha)	
青/白	出力(beta)	

回路	ワイヤ色
PIN 1	黒
PIN 2	青/黒
PIN 3	青
PIN 4	赤



日本正規販売代理店
株式会社 常盤商行

〒143-0016 東京都大田区大森北1-6-8 ウィラ大森ビル
TEL: 03-3766-6701(代) / FAX: 03-3766-1300 /
E-mail: tkw-shoko@k-tokiwa.co.jp

製品のお問合せは —
<http://www.k-tokiwa.co.jp>

サムコントローラは親指で様々な制御が可能になります。CJ、HG等の大型ジョイスティックにも使用出来ます。ON・OFF制御、360°コントロール、比例制御等、様々なコントロールが可能です。



FR

- 非接触ホール効果
- 3ポジション、ON-OFF-ONのアナログ出力
- 3,000,000サイクル
- IP68対応で1m水没対応
- ハンドルカラーは3色(黒、赤、黄)
- 冗長出力対応



MT

- IP68対応のセレクトスイッチ
- 回路特性も豊富
- アクチュエータ形状は3つから選択可能



TS

- 360°のコントロールが可能
- ヘッド形状オプションも豊富
- 押ボタン付も有り
- マウスの代替えとしても
- IP68対応



HS

- 5-way=上下左右+押ボタン(オプション)
- タクタイル感のある操作感
- MOM-OFF-MOMアクション
- IP68、IP69K対応



NV

- 確かなタクタイル感
- IP69K対応
- 低背コンパクト
- 堅牢:耐衝撃、耐振動、耐塩水噴霧



TW

- HRシリーズよりもライトタッチ
- 中心復帰タイプ
- IP67対応



HR

- 動作・カラーオプションが豊富
- タブ無し、1タブ、2タブと3つの形状オプション
- IP68対応



CW

- ミニチュアタイプ
- ジョイスティック、アームレスト、パネル等への使用に向いています。
- 比例出力
- 中心復帰、1軸アクチュエータ
- スナップイン取付



PC

- アナログ・USB出力
- TSシリーズサムコントローラ付
- IP67対応可(オプション)
- 握りやすい、エルゴノミック形状
- カスタマイズ可能