

φ4mmダブル/トリプルバナナプラグ

ELECTRO-PJP
Pomona

(寸法単位:mm)

部品取付口付ダブルバナナプラグ ELECTRO-PJP

留めネジでしっかりとリード線を固定。小型部品の取付に便利。

定格/20A,
≤30V AC, ≤60V DC,
-20°C~+80°C
上部/ダブルバナナジャック
下部/ダブルバナナプラグ:
4mm径標準バナナ
ジャックに適合
材質/本体:真鍮ニッケルメッキ,絶縁体:ポリスチレン

標準色:-0黒,-2赤

型番
21119-色指定

(販売単位:1個)

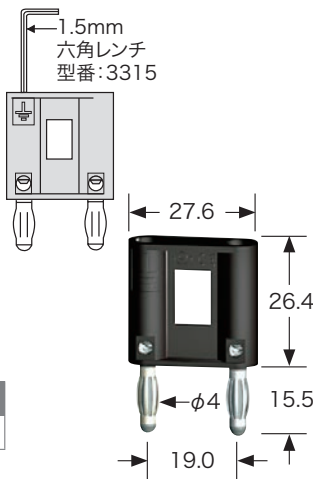

標準ダブルバナナプラグ

留めネジでしっかりとリード線を固定。ケーブル作製や部品の装着が容易に。最大5.5mmケーブルに適合。

定格/5000V DC※,15A,<30V rms,<60V DC,
温度:最高+50°C(4898型は+150°C)
上部/ダブルバナナジャック:4.2mm径
下部/ダブルバナナプラグ:4.2mm径の標準バナナ
ジャックに適合
材質/本体:真鍮,スプリング:ベリリウム銅,仕上げ:
ニッケルメッキ,絶縁体:ポリプロピレン

型番	メッキ	絶縁体	標準色
MDP-色指定	ニッケル	ポリプロピレン	-0黒,-1茶,-2赤,-3橙,-4黄,-5緑,-6青,-7紫,-8灰,-9白
4892-色指定	金	ポリプロピレン	-0黒,-2赤
4898-色指定	ニッケル	硫化ポリフェニレン	-0黒,-6青

(販売単位:1個)

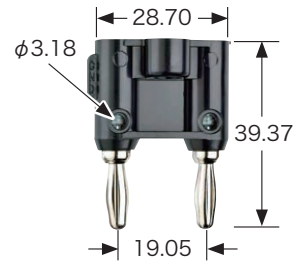

絶縁短絡バー付ダブルバナナプラグ

定格/5000V DC※,15A,<30V rms,
<60V DC,使用温度:最高+50°C
上部/ダブルバナナジャック:4.2mm
下部/ダブルバナナプラグ:4.2mm径標準
バナナジャックに適合
材質/本体:真鍮,スプリング:ベリリウム
銅,仕上げ:ニッケルメッキ,絶縁
体:ポリプロピレン

標準色:-0黒,-2赤,
-9白

型番
MDP-S-色指定

(販売単位:1個)

バナナプラグは#18AWGワイヤで内部にて短絡。上部に積み重ね、4.2mm径横穴への接続も可能。

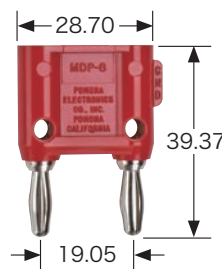

Pomona

ハンダタレット端子付ダブルバナナプラグ

定格/5000V DC※,15A,<30V rms,
<60V DC,使用温度:最高+55°C
上部/ダブルバナナジャック:4.2mm径
下部/ダブルバナナプラグ:4.2mm径標準
バナナジャックに適合
材質/本体:真鍮,スプリング:ベリリウム
銅,仕上げ:ニッケルメッキ,絶縁
体:ポリプロピレン

標準色:黒のみ

型番
MDP-ST

(販売単位:1個)

半永久的なケーブルや部品の無雑音接続のためのハンダタレットの光沢錫メッキ以外はMDP型と同じ。

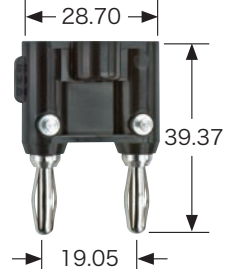

Pomona

4端子アイソレーション付ダブルバナナプラグ Pomona

定格/2500V DC※,15A,<30V rms,
<60V DC,使用温度:最高+55°C
上部/ダブルバナナジャック:4.2mm径
下部/ダブルバナナプラグ
材質/本体:真鍮,スプリング:ベリリウム
銅,仕上げ:ニッケルメッキ,絶縁
体:ポリプロピレン

標準色:赤のみ

型番	接続図
MDP-X	

(販売単位:1個)

ご自分のアッテネーター、Balun、フィルタ等の製作に最適。

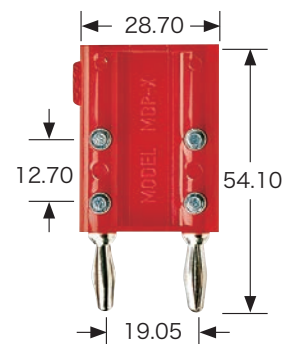

積重ねダブルバナナプラグ

定格/5000V DC※,15A,<30V rms,
<60V DC,使用温度:最高+50°C
上部/ダブルバナナジャック:4.2mm径
下部/ダブルバナナプラグ:4.2mm径標準
バナナジャックに適合
材質/本体:真鍮,スプリング:ベリリウム
銅,仕上げ:ニッケルメッキ,絶縁
体:ポリプロピレン

標準色:-0黒,-2赤

型番
1330-色指定

(販売単位:1個)

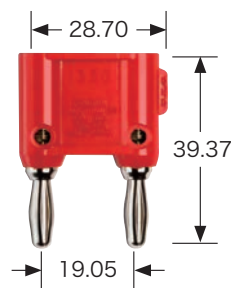

Pomona

ハンダタレット端子、部品取付口付ダブルバナナプラグ Pomona

定格/5000V DC※,15A,<30V rms,
<60V DC,使用温度:最高+50°C
上部/ダブルバナナジャック:4.2mm径
下部/ダブルバナナプラグ:4.2mm径標準
バナナジャックに適合
材質/本体:真鍮,スプリング:ベリリウム
銅,仕上げ:ニッケルメッキ,絶縁
体:ポリプロピレン

標準色:-0黒,-2赤

型番
1330-ST-色指定

(販売単位:1個)

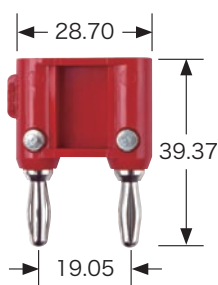

トリプル(三連)バナナプラグ

定格/5000V DC※,15A,<30V rms,
<60V DC,使用温度:最高+50°C
上部/トリプルバナナジャック:4.2mm径
下部/トリプルバナナプラグ:4.2mm径、
標準バナナジャックに適合
材質/本体:真鍮,スプリング:ベリリウム
銅,仕上げ:ニッケルメッキ,絶縁
体:ポリプロピレン

標準色:-0黒,-2赤

型番
2970-色指定

(販売単位:1個)

留めネジでしっかりとリード線を固定。2線平衡シールドケーブルアセンブリに最適。

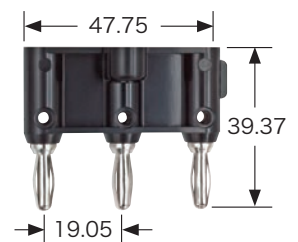

Pomona

※定格 この電圧は本来製品が持っている耐電圧ですが、手(身体)に触れる可能性がある場合は、安全規格IEC61010の定める測定基準の電圧値を基準に下さい。

D
バナナプラグ&ジャック/バイディングポスト