

# φ2mm安全バナナジャック

ELECTRO-PJP

(寸法単位:mm)

規格IEC61010-1準拠

## ネジ留めタイプ

φ2mm

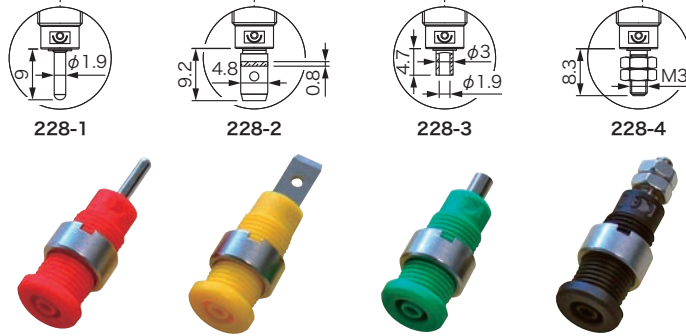
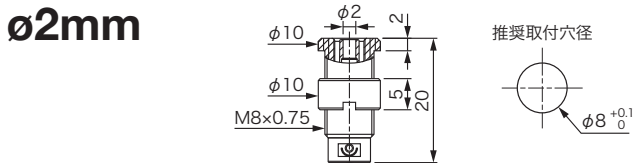

## 圧入取付けタイプ

φ2mm

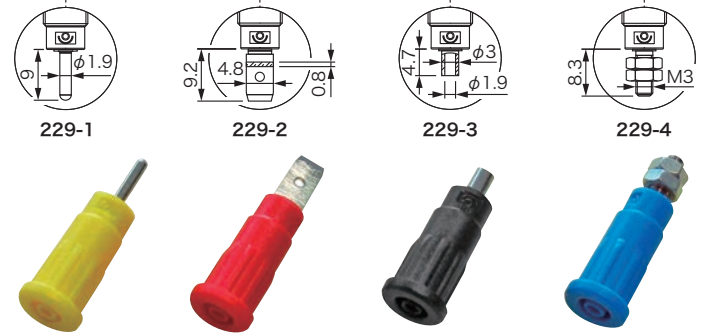
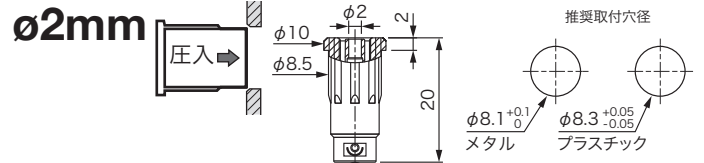

材質/コンタクト:真鍮ニッケルメッキ(金メッキ可)、インシュレーター:PA6.6

※お問い合わせ・発注の際は必ず型番の末尾に色のコード番号をご指定下さい。

注文例 ▶ 228-1-I-0 (色:黒)

タイプ	型番	許容電流 最大	耐電圧	抵抗 mΩ	販売単位	標準色(色コード番号)*
ネジ留めタイプ	228-1-I-色指定	10A	600V CATII	<5	1袋 [10個入]	-0黒 ■、-2赤 ■、 -4黄 ■、-5緑 ■、 -6青 ■、-9白 □
	228-2-I-色指定					
	228-3-I-色指定					
	228-4-I-色指定					
圧入取付けタイプ	229-1-色指定	10A	600V CATII	<5	1袋 [10個入]	-0黒 ■、-2赤 ■、 -4黄 ■、-5緑 ■、 -6青 ■、-9白 □
	229-2-色指定					
	229-3-色指定					
	229-4-色指定					

## アクセサリ

### ナット締付け工具

狭い場所でも容易にネジ留めが出来、作業効率があります。

### 228-97型 回転防止固定レンチ

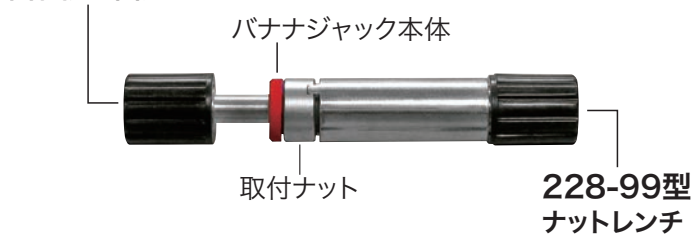

型番	タイプ
228-97	回転防止固定レンチ
228-99	ナットレンチ

(販売単位:1個)

### ラグ端子ソケット

4.8mm、2282-I型用

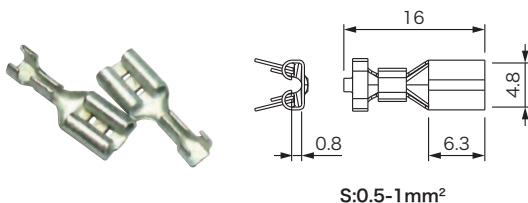

型番	ケーブル/外径2.1mm、 導線1.0mm(最大)	材質/真鍮錫メッキ
20060		

(販売単位:1袋[100個入])

### 取付けナット

8x0.75、全タイプ共通

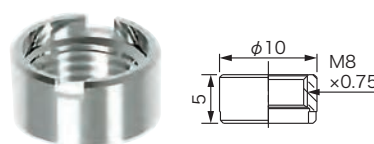

材質/真鍮ニッケルメッキ

型番
E8x0.75

(販売単位:1袋[100個入])

### 取付けナット

全タイプ共通

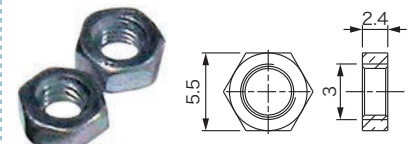

材質/真鍮ニッケルメッキ

型番
EM3

(販売単位:1袋[100個入])