

φ4mmバナナアクセサリ

ELECTRO-PJP

(寸法単位:mm)

このアダプタは安全タイプではありませんが、安全タイプ(外被カバー付)のプラグを使用することが出来ます。弊社で取り扱っている安全タイプ及び全てのバナナプラグが使用できます。

テストポイントM3.5ネジx8mm ⇔ φ4mmバナナジャック

定格/36A,
≤30V AC, ≤60V DC
材質/コンタクト:真鍮ニッケル
メッキ、絶縁体:PA6

標準色:-0黒,-2赤,-4黄,
-5緑,-6青,-9白

型番
ADA-SP-M3.5/8-色指定

(販売単位:1個)

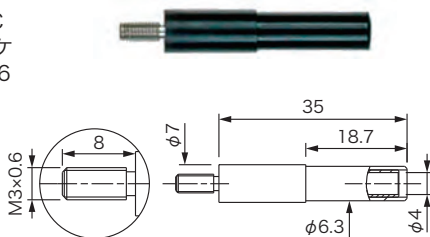

テストポイントスプーンφ1.4mm(長さ13mm) ⇔ φ4mmバナナジャック

定格/10A,
≤30V AC, ≤60V DC
材質/コンタクト:真鍮ニッケル
メッキ、絶縁体:PA6

標準色:-0黒,-2赤,-4黄,
-5緑,-6青,-9白

型番
ADA32/1.4-色指定

(販売単位:1個)

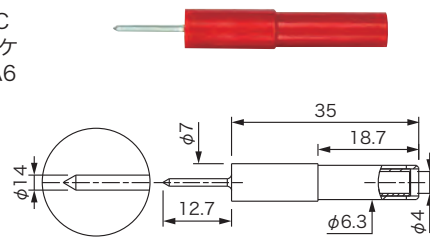

テストポイントM4ネジx6mm ⇔ φ4mmバナナジャック

定格/36A,
≤30V AC, ≤60V DC
材質/コンタクト:真鍮ニッケル
メッキ、絶縁体:PA6

標準色:-0黒,-2赤,-4黄,
-5緑,-6青,-9白

型番
ADA-SP-M4-色指定

(販売単位:1個)

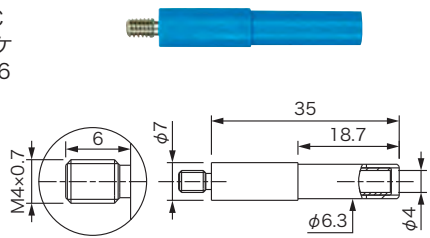

φ4mmバナナプラグ ⇔ φ2mmソケット

定格/10A,600V CAT II
材質/コンタクト:真鍮ニッケル
メッキ、絶縁体:ポリプロピレン

標準色:-0黒,-2赤,-4黄,
-5緑,-6青,-9白

型番
ADA4/2-IEC-色指定

(販売単位:1個)

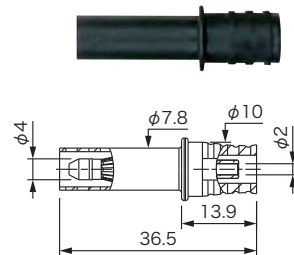

パネル取付用絶縁プラグφ4mm

定格/36A,300V CAT II
材質/コンタクト:真鍮ニッケル
メッキ、絶縁体:
ポリプロピレン

標準色:-0黒,-2赤,-4黄,
-5緑,-6青,-9白

型番
3268/IS-色指定

(販売単位:1個)

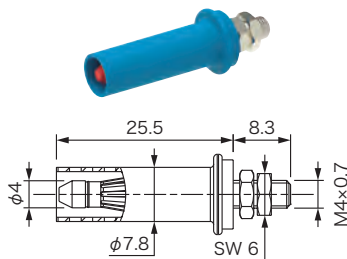

テストポイントφ1.8mmフレキシブルピン ⇔ φ4mmバナナジャック

定格/10A,
≤30V AC, ≤60V DC
材質/コンタクト:真鍮ニッケル
メッキ、絶縁体:PA6

標準色:-0黒,-2赤,-4黄,
-5緑,-6青,-9白

型番
ADA86/F/1.8-色指定

(販売単位:1個)

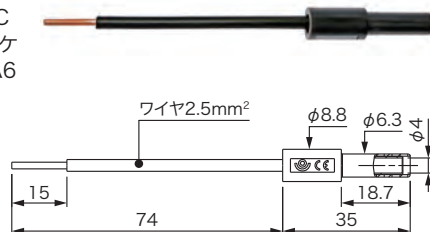

M3ネジ ⇔ φ4mmバナナプラグ ⇔ M3ネジ

M3ネジに取り付けてφ4mmバナナプラグとする

定格/≤30V AC, ≤60V DC

型番	メッキ	抵抗
60440	ニッケル	<0.8mΩ
60445	金/ニッケル	<0.3mΩ

(販売単位:1袋[10個入])

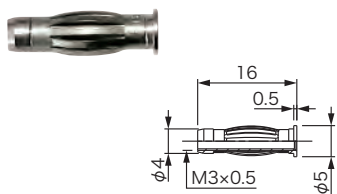

φ2mmバナナジャック ⇔ φ4mmバナナプラグ ⇔ φ2mmバナナジャック

φ2mmバナナプラグに取り付けてφ4mmバナナプラグとする

定格/≤30V AC, ≤60V DC

型番	メッキ	抵抗
60442	ニッケル	<0.8mΩ
60447	金/ニッケル	<0.3mΩ

(販売単位:1袋[10個入])

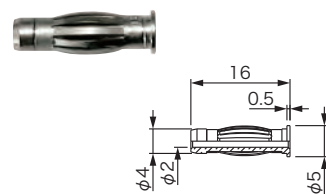

特殊直角コネクタ

φ4mmバナナジャック直角コネクタ

届きにくい直角の接点等に
有効なアダプタです。

定格/4A,1000V CAT II
材質/コンタクト:真鍮に
ニッケルメッキ、絶縁
体:ポリプロピレン

標準色:-0黒,-2赤,
-6青,-9白

型番
60619-IEC-色指定

(販売単位:1個)

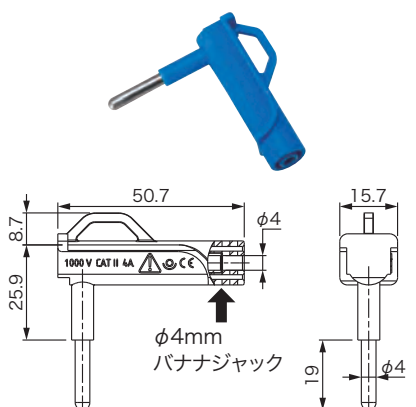

φ4mmバナナプラグ ⇔ 3xφ0.8mmソケットアダプタ

定格/2A,
≤30V AC, ≤60V DC
材質/コンタクト:真鍮に
ニッケルメッキ、絶縁
体:ポリプロピレン

標準色:-0黒,-2赤,-4黄,
-5緑,-6青,-9白

型番
ADA2/F/0.8-色指定

(販売単位:1個)

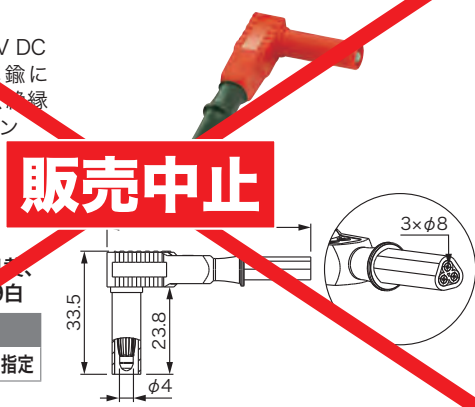

販売中止

D バナナプラグ&ジャック/バイディングポスト